



ბედეგი

სამშენებლო კონსტრუქციების წარმოება

Tel: 0 (790) 55 55 55
www.bedegi.ge



ბედეგი

სამშენებლო კონსტრუქციების წარმოება

1

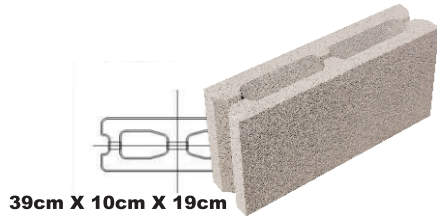

39cm X 10cm X 19cm

სატიხრე ბლოკი

0.76

ლარი

2

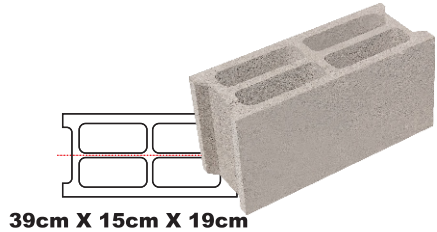

39cm X 15cm X 19cm

სატიხრე ბლოკი ოთხკამერიანი

1.00

ლარი

3

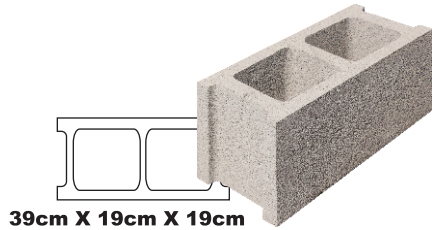

39cm X 19cm X 19cm

სტანდარტული ბლოკი
ორკამერიანი

1.28

ლარი

4

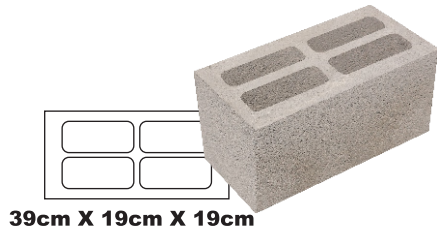

39cm X 19cm X 19cm

სტანდარტული ბლოკი
ოთხკამერიანი

1.30

ლარი

Tel: 0 (790) 55 55 55
www.bedegi.ge



ბედეგი

სამშენებლო კონსტრუქციების წარმოება

5

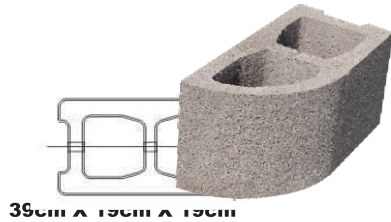

39cm X 19cm X 19cm

სტანდარტული ბლოკი
მრგვალი კუთხით

1.38 ლარი

6



39cm X 19cm X 19cm

ფასადის მოსაპირკეთებელი
ბლოკი

1.87 ლარი

7

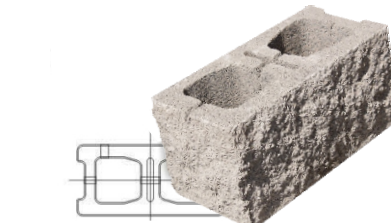

39cm X 19cm X 19cm

ფასადის მოსაპირკეთებელი
ბლოკი (კუთხის)

1.95 ლარი

8



38cm X 19cm X 6cm

ფასადის მოსაპირკეთებელი
ფილა

0.68 ლარი

Tel: 0 (790) 55 55 55
www.bedegi.ge



ბედეგი

სამშენებლო კონსტრუქციების წარმოება

9

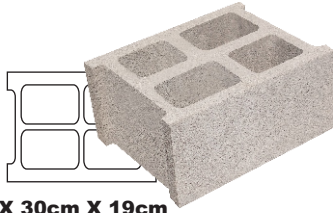

39cm X 30cm X 19cm

საკედლე ბლოკი 30სმ.იანი

1.79

ლარი

10

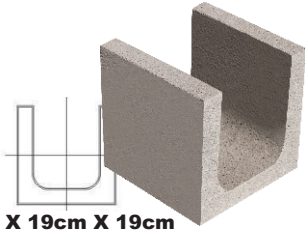

19cm X 19cm X 19cm

სასარტყელე ბლოკი

0.75

ლარი

11

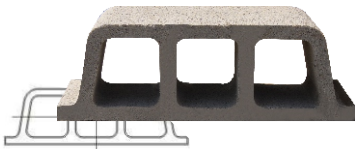

50cm X 20cm X 16,5cm

სართულშუა გადახურვის ფილა
(მცირე მალის - 4,5 მ-მდე)

1.38

ლარი

12



75cm X 29cm X 20cm

ფორხალიტი
სართულშუა გადახურვის ფილა
(დიდი მალის - 6,6 მ.)

3.20

ლარი

Tel: 0 (790) 55 55 55
www.bedegi.ge



ბედეგი

სამშენებლო კონსტრუქციების წარმოება

13

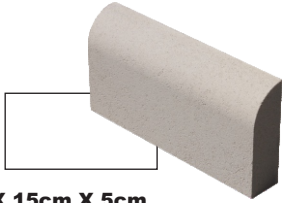

30cm X 15cm X 5cm

ბორდიური

1.50

ლარი

14

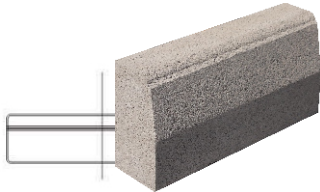

50cm X 23cm X 12cm

ბორდიური

4.20

ლარი

15

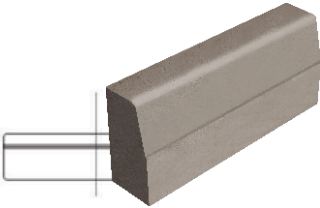

70cm X 30cm X 15cm

ბორდიური

9.20

ლარი

16

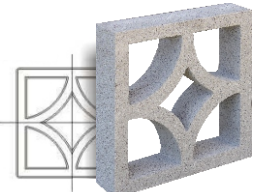

32cm X 32cm X 8cm

დეკორატიული ბლოკი

0.86

ლარი

Tel: 0 (790) 55 55 55
www.bedegi.ge



ბედეგი

სამშენებლო ხონსტრუქციების წარმოება

17

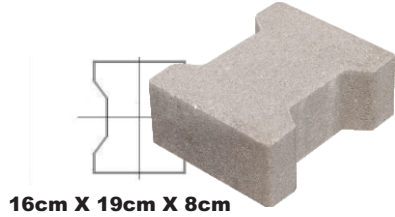

16cm X 19cm X 8cm

ქვაფენილი

0.58 ლარი

18



20cm X 10cm X 5,5cm

ქვაფენილი

0.27 ლარი

19

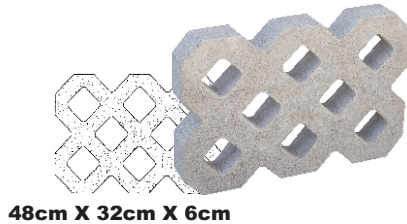

48cm X 32cm X 6cm

ქვაფენილი ბალახის

1.66 ლარი

20



30cm X 15cm X 2cm

მოსაპირკეთებელი ფილა
(იატაკი, კედელი)

0.55 ლარი

Tel: 0 (790) 55 55 55
www.bedegi.ge



ბედეგი

სამშენებლო ხონსტრუქციების წარმოება

21

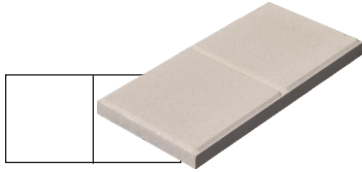

30cm X 15cm X 2cm

მოსაპირკეთებელი ფილა
(იატაკი, კედელი)

0.55 ლარი

22



30cm X 15cm X 2cm

მოსაპირკეთებელი ფილა
(იატაკი, კედელი)

0.55 ლარი

23



30cm X 15cm X 3cm

სანიაღვრე ფილა

1.50 ლარი

24

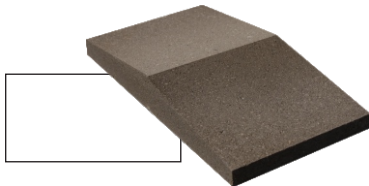

30cm X 15cm X 4cm

ღობის ქუდი

0.95 ლარი

Tel: 0 (790) 55 55 55
www.bedegi.ge



ბედეგი

სამშენებლო ხონსტრუქციების წარმოება



25

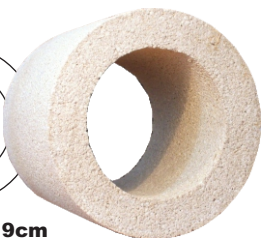

19cm X 19cm X 19cm

მრგვალი ფორმა
(ღვინის საცავისთვის)

0.75

ლარი



Tel: 0 (790) 55 55 55
www.bedegi.ge

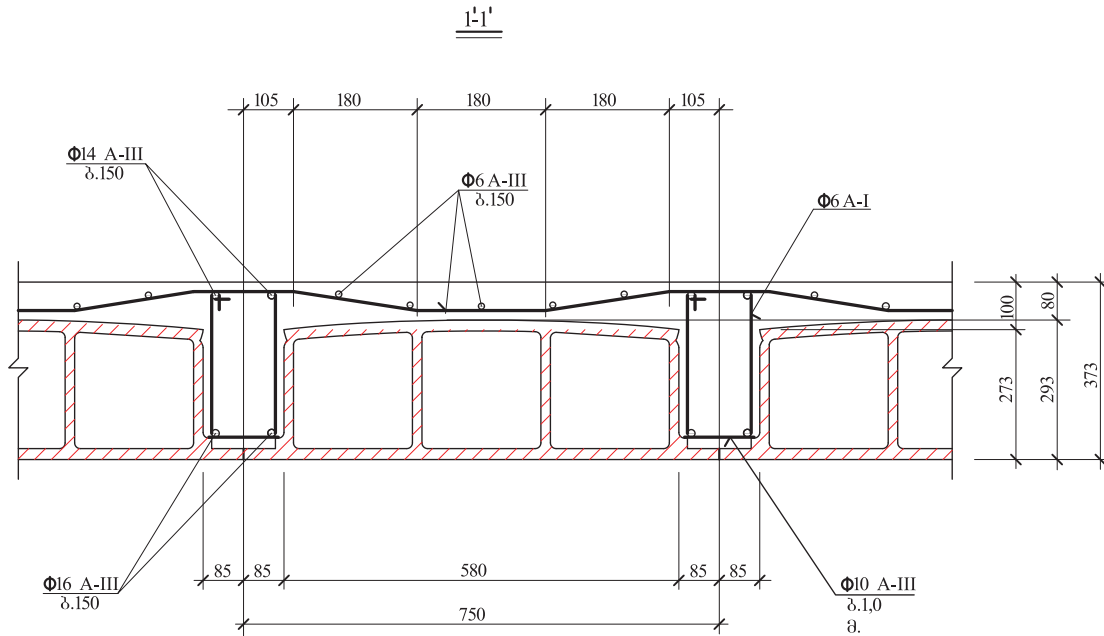

ფორხალიტი

სიახლე ქართულ სამშენებლო ბაზარზე.

ფორხალიტი არის ღრუტანიანი სარ-თულშუა გადახურვის ფილის ახალი თაობა, რომელიც გვაძლევს საშუალებას გავაუმჯობესოთ ბეტონის კონსტრუქცია, წარმადობა, ხარისხი და მივიღოთ არანაკლებ 25% ეკონომიური ეფექტი (ნაკლები არმატურა, ნაკლები ბეტონი, ნაკლები საკუთარი დატვირთვა).

სისტემა დაპატენტებული და შემოწმებულია, დაცულია EHE-ს ინსტრუქციის ყველა მოთხოვნა და ასევე შრომის უსაფრთხოების კანონი.

დაიჭირავეთ ნაკლებად კვალიფიციური პერსონალი: სისტემა იმდენად მარტივია, რომ იგი არ მოითხოვს მაღალი კვალიფიკაციისა და გამოცდილების მქონე პერსონალს.



ფორხალიტი

არმატურის მიხვევა

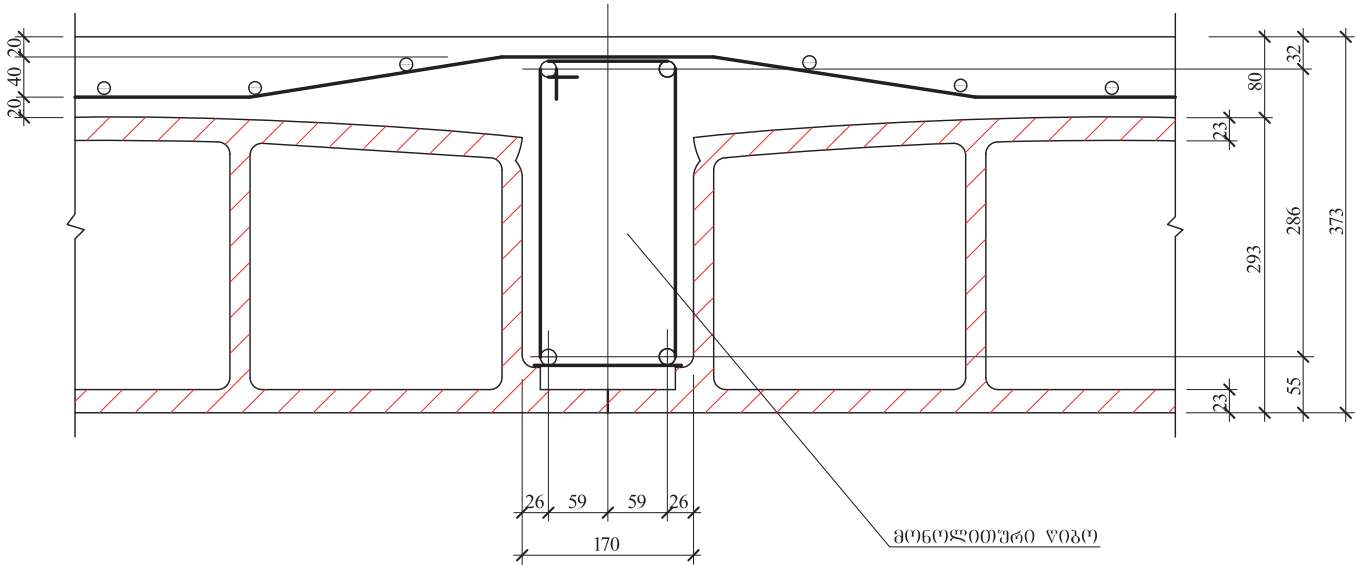

ფირმა უფლებას იტოვებს შეხვალოს პროდუქციის ფასი ნედლეულის, ენერგომთარებლების და ა.შ. ღირებულების ცვლილებასთან დაკავშირებით (წინასწარი ანგარიშსწორების შემთხვევაში გადახდილი პროდუქციის ოდენობაზე ზემოთმოყვანილი წესი არ ვრცელდება).



მასალის ხარჯის შედარება

მონოლითური ფილა (6.6X6.83)

ფორხალოტი (6.6X6.83)

Φ 14A-III----395.0 კბ.

Φ 12A-III----507.9 კბ.

Φ 6A-I----50.7 კბ.

Σ_{არმ.}----- კბ. 953.6

V_{მ(300)}----6.8 კუბ. მ.

1 კუბ. მ. ბეტონში 149,0 კბ/კუბ. მ.

1 კვ. მ.-ზე----21.15კბ/კვ. მ.

0.16 კუბ. მ./კვ. მ.

Φ 16A-III----125.2 კბ.

Φ 14A-III----95.9 კბ.

Φ 10A-III----3.4 კბ.

Φ 8A-III----225.5 კბ.

Φ 6A-I----50.7 კბ.

Σ_{არმ.}----- კბ. 507.0

V_{მ(300)}----5.5 კუბ. მ.

1 კუბ. მ. ბეტონში 92.2 კბ/კუბ. მ.

1 კვ. მ.-ზე----11.25 კბ/კვ. მ.

მ. 0.138 კუბ. მ./კვ. მ.

ბალახუშვის მონოლითური ფილის არმირება

(6.6X6.83) მ.

მონოლითური ფილა

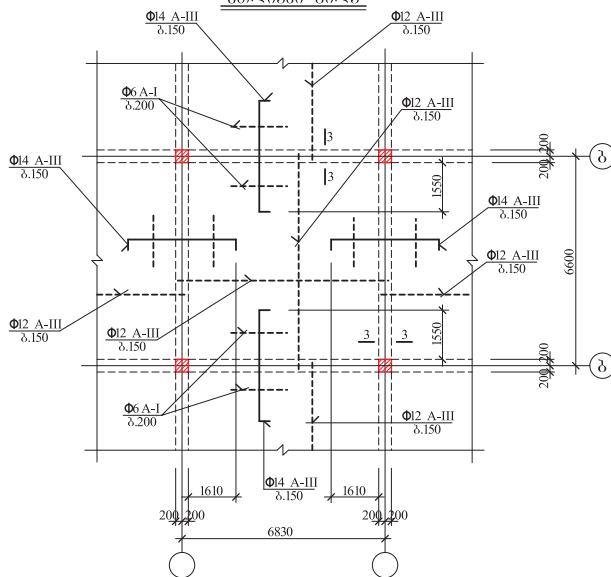

ბალახუშვის მონოლითური ფილის არმირება

(6.6X6.83) მ.

ფორხალოტი

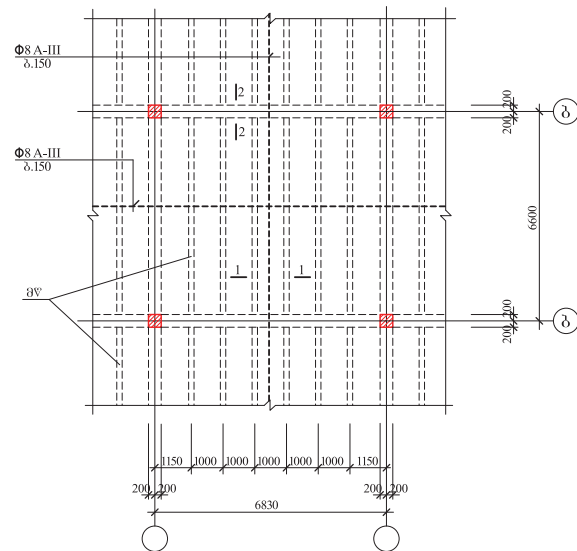

Tel: 0 (790) 55 55 55
www.bedegi.ge